

BOYA

RGB炫彩降噪桌面麦系列

BOYA CastMic G30

用户手册

声明

请在使用前仔细阅读本手册，并严格按照说明进行操作和存储。请妥善保存好说明书以供将来参考。如果用户手册不能帮助您解决某些问题，请向零售商寻求帮助或给我们发送电子邮件：

support@boya-mic.com

注意事项

- 1.不要在水下使用本机，不要将其暴露在雨中。请存放在阴凉干燥处。
- 2.请在常温下使用并保存。不要频繁地将其从过热状态移至过冷状态，并远离热源，如加热器、烤箱或其他产生热量的设备。
- 3.在使用和储存时，请注意防尘和防潮。
- 4.小心避免猛烈的碰撞。
- 5.为避免啸叫，请勿将麦克风靠近扬声器。
- 6.为获得最佳拾音模式，请勿将手放在麦克风上。

概述

BOYA CastMic G30是一款具备高音质录音与炫酷灯效的电容式游戏麦克风。内置 9 种 RGB 灯效，可自由切换，营造沉浸式桌搭氛围。配备 USB-C 转 USB-C / USB-A 数据线，兼容 USB-C 接口的手机、平板及电脑等设备，同时也支持连接配备 USB-A 接口的电脑。

麦克风搭载 ENC 降噪技术，最高可抑制 15 dB 环境噪声，提供高保真录音体验。产品还配备 3.5 mm 耳机接口，方便用户实时监听，随时掌控录音状态。麦克风可搭配桌面底座或悬臂支架多场景使用，是游戏语音、直播互动、内容创作等应用场景的理想选择。

特点

- 9 种 RGB 灯效切换, 游戏桌搭氛围十足
- ENC 降噪, 深达 15 dB, 有效抑制环境噪声
- 支持 192 kHz/24-bit, 输出高品质音频
- 30 dB 宽增益范围, 自由调节麦克风音量
- 最大声压级 125 dB, 激情呐喊不爆音
- 3.5 mm 耳机接口, 支持实时监听

产品结构

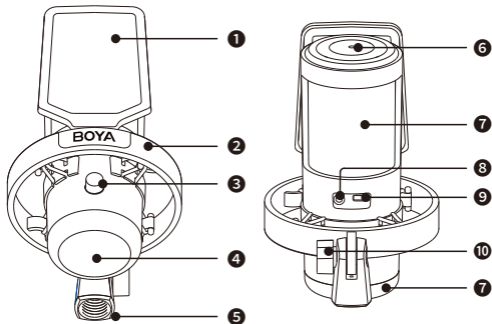

① 防喷网

② 防震支架

③ 旋钮

旋转可调节麦克风增益。

④ RGB 灯效切换键

操作	灯效
轻触底部中心循环切换	开启灯效
	橙灯
	绿灯
	青灯
	蓝灯
	草绿灯
	渐变
	呼吸渐变
	幻彩模式
	七彩模式
长按底部中心 2 秒	关闭灯效

⑤ 5/8" 螺纹接口

⑥ 静音键/降噪键

静音:轻触一下顶部中心开启或关闭静音。

降噪:长按顶部中心 2 秒开启或关闭降噪。

⑦ RGB 灯

静音功能开启时,RGB 灯呈红灯常亮,此时不支持切换灯效;静音功能关闭时,RGB 灯恢复至原灯效状态。

降噪功能开启时,RGB 灯绿灯常亮 5 秒后恢复至原灯效状态;降噪功能关闭时,RGB 灯蓝灯常亮 5 秒后恢复至原灯效状态。

⑧ 3.5 mm 监听耳机口

插入耳机可实时监听音频。

⑨ USB-C 音频输出口/供电口

接入标配的 USB-C 转 USB-C 或 USB-C 转 USB-A 数据线, 可将音频输出至带 USB-C 接口的手机、平板或带 USB-C / USB-A 接口的电脑等设备。

⑩ 紧固旋钮

可通过调整该旋钮的松紧度来调节麦克风的角度。

操作指南

配件安装 (请根据所配配件, 选择以下对应步骤:)

1. 桌面支架安装

如图所示, 安装防喷网和桌面底座。

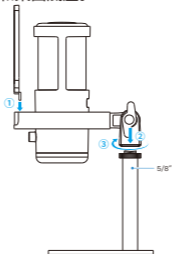

2. 悬臂支架安装

① 将悬臂支架底座的固定夹夹在桌面或其他平整表面上, 并顺时针旋紧, 确保稳固。



- ② 将悬臂支架连接至固定夹, 通过底座上的紧固旋钮调节并固定支架角度。

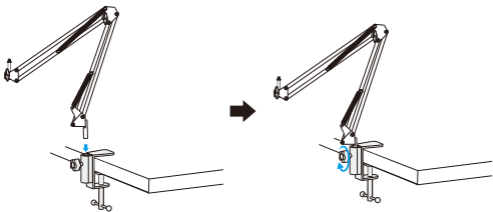

- ③ 将已安装防喷网的麦克风连接至悬臂支架, 并顺时针旋紧, 确保固定牢靠。

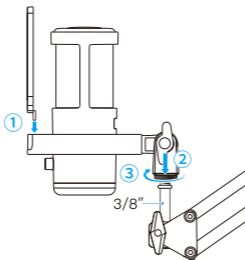

注: 如需将麦克风安装至 5/8" 螺纹接头的悬臂支架, 请先逆时针转动拆下麦克风枢轴上的 3/8" 转 5/8" 转接头, 再将麦克风顺时针转动安装至支架。

启用麦克风

使用标配的 USB-C 转 USB-C 或 USB-C 转 USB-A 数据线，将麦克风连接至带 USB-C 接口的手机、平板或电脑或带 USB-A 接口的电脑。麦克风接通电源后即自动开机使用，部分设备需在“设置”中手动选择麦克风类型。

设置步骤

1. 将麦克风连接至手机、平板或电脑。
2. 打开连接设备的“声音设置”选项。
3. 在“输入设备”中选择“麦克风 BOYA CastMic G30”，如未显示，请检查线缆连接或重启设备。
4. 如需调节音量，点击“麦克风属性”并拖动滑块调节麦克风输入音量。
注意：开始录制前，请确认所连接设备使用 BOYA CastMic G30 外置麦克风进行录制。

麦克风摆放位置

请将麦克风正对声源，并保持5-15 cm的距离，以获得更好的拾音效果。



调节增益

顺时针旋转旋钮可增大麦克风增益，逆时针旋转旋钮可减小麦克风增益。

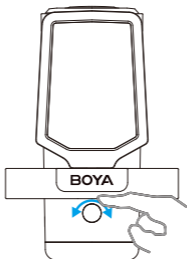

降噪

长按顶部中心降噪键2秒可开启或关闭降噪，若录制环境较为嘈杂，建议开启降噪功能，提高录制效果。

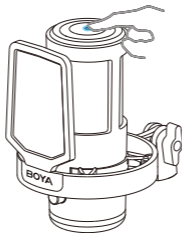

静音

轻触顶部中心静音键一下可开启或关闭静音。

静音开启后,RGB灯呈红灯常亮。

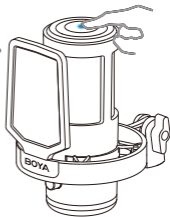

切换灯效

轻触一下底部中心可开启RGB灯效或在9种灯光效果间循环切换。

长按底部中心2秒可快速关闭灯效。

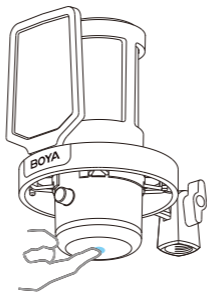

参数

声学原理	电容麦克风
拾音模式	超心型
频率响应	50 Hz 至 20 kHz
最大声压级	≥125 dB
采样率	192/96/48 kHz
位深度	24/16-bit
信噪比	≥75 dB
灵敏度	-19.3 dBFS at 94 dB SPL
接口类型	USB-C 输出接口 (USB 2.0)
	3.5 mm 耳机监听孔
RGB灯效	9 种
尺寸	97 × 140 × 226.8 mm
重量	168 g (不含支架)
电源要求	最高支持 5 V, 200 mA
兼容系统	Windows:10.0 或以上, macOS:10.15 或以上; Android:9.0 或以上, iPadOS:14 或以上; iOS:14 或以上
工作温度	-10°C 至 60°C
贮存温度	-20°C 至 55°C

极性模式

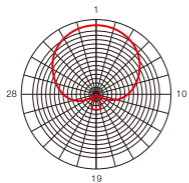

频率响应

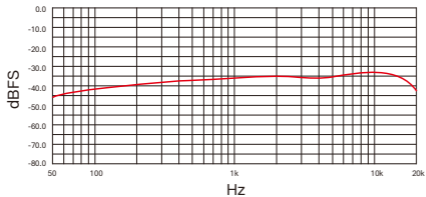

包装清单

BOYA CastMic G30

麦克风(含防震支架) ×1

防喷网 ×1

桌面支架 ×1

3/8"转5/8"螺纹转接头

USB-C转USB-C / USB-A数据线 ×1

BOYA CastMic G30B

麦克风(含防震支架) ×1

防喷网 ×1

悬臂支架 ×1

USB-C转USB-C / USB-A数据线 ×1

SHENZHEN JIAYZ PHOTO INDUSTRIAL., LTD.

The BOYA logo is a trademark which is registered and owned by Shenzhen Jiayz Photo Industrial., Ltd.

深圳市长丰影像器材有限公司

地址:广东省深圳市龙华区观澜街道大富社区硅谷动力智能终端产业园A16栋

TEL: 400 613 1096

Email: support@boya-mic.com

www.boyamic.com / www.jiayz.com